

# PACK TYXIA 642

**FR** Pack volets roulants connectés  
Notice d'installation



## Sommaire

<b>1/ Installation</b> .....	<b>4</b>
1.1 Récepteur pour volet roulant TYXIA 5630 .....	4
1.2 TYDOM Home .....	6
1.3 Télécommande TYXIA 1716.....	7
<b>2/ Association radio</b> .....	<b>8</b>
2.1 Associer la télécommande TYXIA 1716 aux récepteurs TYXIA 5630 .....	8
2.2 Créer / Modifier un groupe .....	9
2.3 Associer l'application TYDOM aux récepteurs TYXIA 5630 .....	9
<b>3/ Apprentissage des temps de courses du volet</b> .....	<b>10</b>
<b>4/ Configuration de l'installation</b> .....	<b>11</b>
<b>5/ Aide</b> .....	<b>12</b>
5.1 Télécommande TYXIA 1716.....	12
5.2 Signalisations et défauts possibles sur le TYDOM Home.....	13
5.3 Récepteur TYXIA 5630 .....	14
<b>6/ Caractéristiques techniques</b> .....	<b>16</b>

## Composition du pack

FR

- 5 récepteurs X3D volet roulant 1 A max. TYXIA 5630
- 1 télécommande de groupe TYXIA 1716
- 1 box domotique TYDOM Home et sa connectique



TYXIA 5630



TYXIA 1716



TYDOM Home

# 1/ Installation

## 1.1 Récepteur pour volet roulant TYXIA 5630

### 1.1.1 Recommandations

- **ATTENTION**, les fils de commande ne sont pas isolés du secteur. Tout matériel raccordé doit être marqué CE et satisfaire aux exigences des appareils basse tension ainsi qu'aux prescriptions de montage. Possibilité de rallonger jusqu'à 10m les fils de la commande locale (à séparer du 230V).
- Les butées haute et basse du volet doivent être réglées avant l'installation du récepteur.



**Coupez l'alimentation de l'installation**

Vous pouvez installer le récepteur pour volet roulant dans une boîte d'encastrement derrière un interrupteur ou un bouton poussoir de commande ou dans une boîte étanche à l'intérieur du coffre du volet roulant, à distance de pièces métalliques.

### 1.1.2 Instructions de connexion des bornes 1 2 3 4

- Dénudez les fils en respectant la longueur de dénudage indiquée sur le produit.
- Poussez le fil jusqu'au fond de la borne.

• Fils rigides

• Fils souples

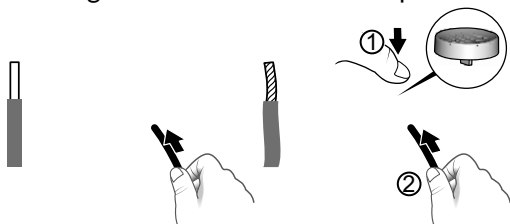

A l'aide de l'outil fourni ou d'un tournevis de 2,5 mm, appuyez sur le bouton de la borne puis insérez le fil.

#### Préconisations de démontage

- Coupez l'alimentation.
- Utilisez l'outil fourni ou un tournevis de 2,5 mm pour appuyer sur le bouton de la borne avant de retirer le fil.

Utilisez un outil isolé électriquement pour réaliser les actions sur la touche de configuration du récepteur.

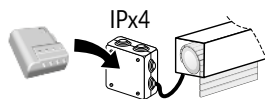
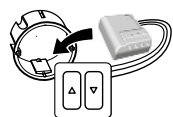
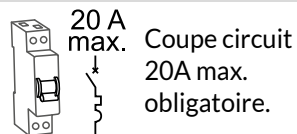
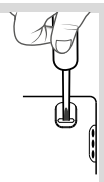

Ø 0,75 - 1,5 mm<sup>2</sup>

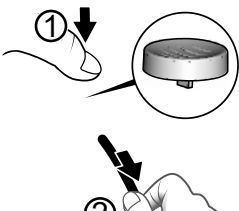

### 1.1.3 Instructions de connexion des bornes IN1 - COM - IN2

Utilisez les fils fournis.  
Poussez le fil jusqu'au fond de la borne.



Ne pas dénuder les fils lorsqu'ils sont connectés sur le produit au risque d'endommager le connecteur interne.



7mm 0,5 mm<sup>2</sup>  
KY31A02

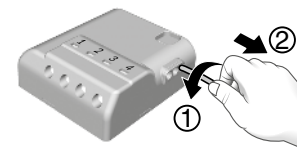

#### Préconisations de démontage

Tournez en tirant sur le fil.

### 1.1.4 Raccordement

- Raccordez les fils de commande du moteur aux bornes 3 et 4 (le fil de descente du moteur à la borne 3, le fil de montée à la borne 4).
- Raccordez l'interrupteur aux bornes IN1 - COM - IN2.
- Raccordez l'alimentation 230V aux bornes 1 et 2.
- Rétablissez l'alimentation de l'installation afin de procéder à l'association.

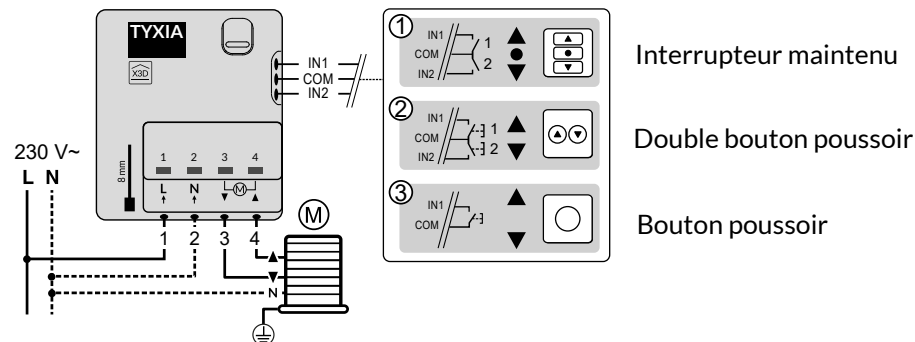

# 1/ Installation

## 1.2 TYDOM Home

### 1.2.1 Contenu de la boîte

- A. Tydom Home
- B. Câble Ethernet
- C. Alimentation secteur
- D. Notices d'installation / Important product information

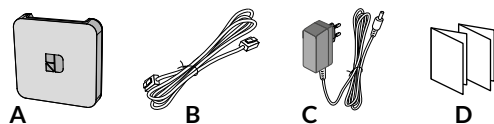

### 1.2.2 Description

- E. Voyant de visualisation de l'état du système
- F. Prise Ethernet
- G. Prise adaptateur secteur
- H. Touche de configuration / information

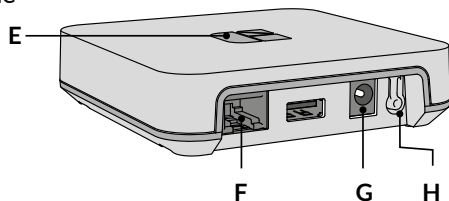

### 1.2.3 Installation

1 Raccordez votre Tydom Home en respectant **IMPÉRATIVEMENT** l'ordre suivant:

- ① raccordez le câble Ethernet (B).
- ② puis, raccordez l'alimentation secteur (C).

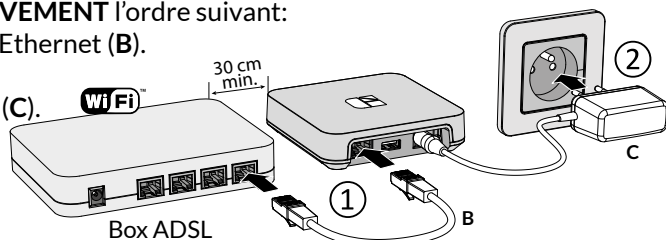

2 Téléchargez l'application Tydom.

- Selon votre appareil : Connectez-vous à Google play ou App Store.
- Recherchez et téléchargez l'application gratuite "Tydom".



3 Activez la connexion WIFI de votre smartphone, ou tablette, et connectez vous au même réseau local que votre Tydom Home.



4 Configurez l'application Tydom.

- Notez les 6 derniers caractères de l'adresse MAC de votre Tydom Home.
- Connectez-vous à l'application et laissez-vous guider.

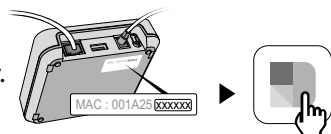

## 1.3 Télécommande TYXIA 1716

### 1.3.1 Fixé au mur

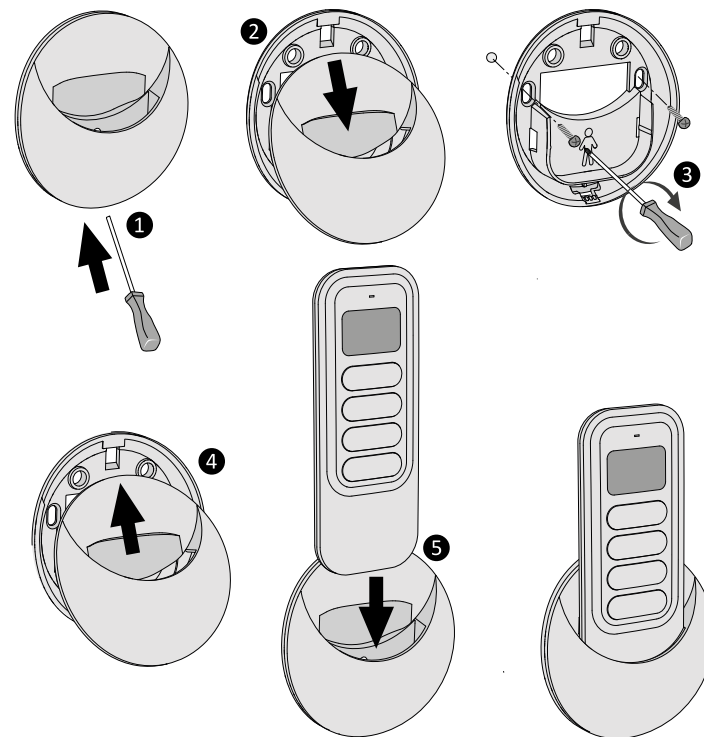

### 1.3.2 Posé sur une surface plane

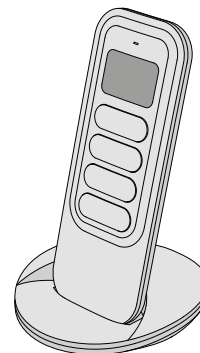



## 2/ Association radio

### 2.1 Associer la télécommande TYXIA 1716 aux récepteurs TYXIA 5630

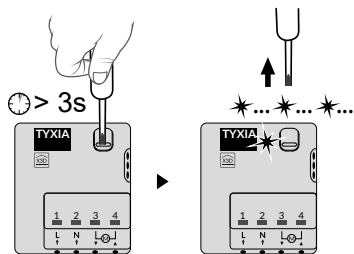
❶ Sur les récepteurs, appuyez 3 secondes sur la touche jusqu'à ce que le voyant clignote, relâchez.



❷ Sur la télécommande, appuyez sur .

❸ Puis, appuyez simultanément sur  et  pendant 3 secondes, jusqu'à ce que le voyant clignote. Relâchez.

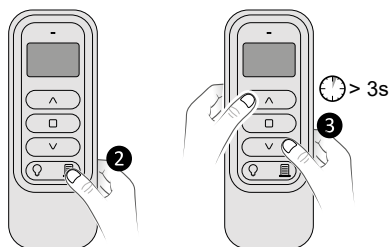

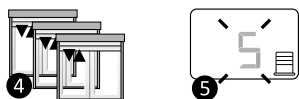

❹ Après quelques secondes, les volets s'actionnent brièvement dès qu'ils sont associés.  
Le nombre de récepteurs volets associés s'affiche sur l'écran (❺).





Sortie automatique du mode association lorsque l'écran affiche .



### 2.2 Créer / Modifier un groupe

La création d'un groupe permet le pilotage simultané de plusieurs récepteurs.

❶ Appuyez 3 secondes sur , jusqu'à ce que le symbole  clignote. Relâchez.

❷ Par appuis successifs sur , sélectionnez le numéro du groupe à créer (ex: 9).

❸ Sélectionnez le récepteur par appuis successifs sur .  
Le volet piloté s'actionne brièvement.

❹ Appuyez sur  pour l'ajouter au groupe. L'écran affiche «IN».  
*Le récepteur est associé au groupe.*  
ou appuyez sur  pour l'enlever du groupe. L'écran affiche «OUT».  
*Le récepteur est enlevé du groupe.*

Recommencez les étapes ❸ et ❹ pour chaque récepteur.

Pour créer un autre groupe, répétez les étapes ❷, ❸ et ❹.

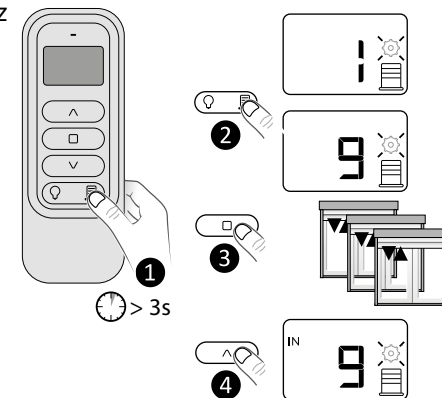

- Vous pouvez créer jusqu'à 16 groupes.
- Un même récepteur peut être associé à plusieurs groupes.
- Pour sortir du mode, appuyez 3 secondes sur .

### 2.3 Associer l'application TYDOM aux récepteurs TYXIA 5630

A partir de la page «Réglages» de votre installation, sélectionnez «Ajouter un équipement», puis suivez les instructions.

### 3/ Apprentissage des temps de courses du volet

Effectuez un cycle complet de butée à butée :

- 1- Descendez ou montez complètement le volet jusqu'à la butée.
- 2- Effectuez une manœuvre inverse jusqu'à la butée opposée.

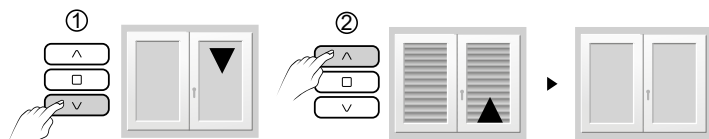

**⚠ Ne pas interrompre la course du volet.**

#### Remarque :

L'apprentissage des temps de courses du volet, s'ajuste automatiquement à chaque cycle complet de butée à butée.  
Si la puissance du moteur raccordé est inférieure à 45W, ou en présence d'un moteur électronique, réalisez cette opération manuellement (voir notice complémentaire présente sur les pages TYXIA 5630 -5730 du site DELTA DORE).

### 4/ Configuration de l'installation

Configurez le récepteur en fonction du type d'interrupteur raccordé

<b>Mode 1 (par défaut) :</b>	Interrupteur maintenu Montée / Stop / Descente
<b>Mode 2 :</b>	Double bouton poussoir Montée / Descente
<b>Mode 3 :</b>	Bouton poussoir Montée / Stop / Descente / Stop

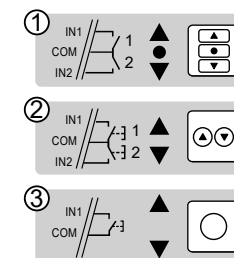

Pour modifier la configuration du récepteur

- Appuyez 6 secondes sur la touche du récepteur.
- Le voyant clignote puis s'allume fixe, relâchez.  
Le nombre de flashes du voyant correspond au mode en cours.

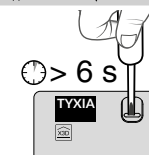

- Appuyez brièvement sur la touche du récepteur pour sélectionner le mode.

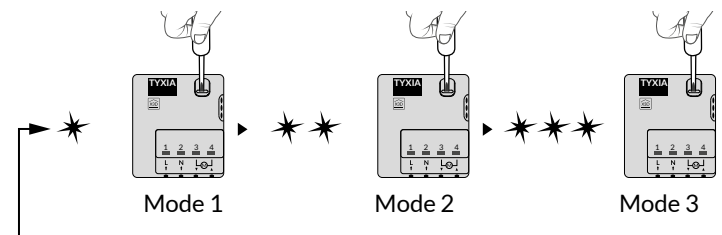

- Validez le mode choisi en appuyant 3 secondes sur la touche jusqu'à ce que le voyant s'allume.

## 5/ Aide

### 5.1 Télécommande TYXIA 1716

- L'écran affiche .

La pile est usée. Changez la pile.

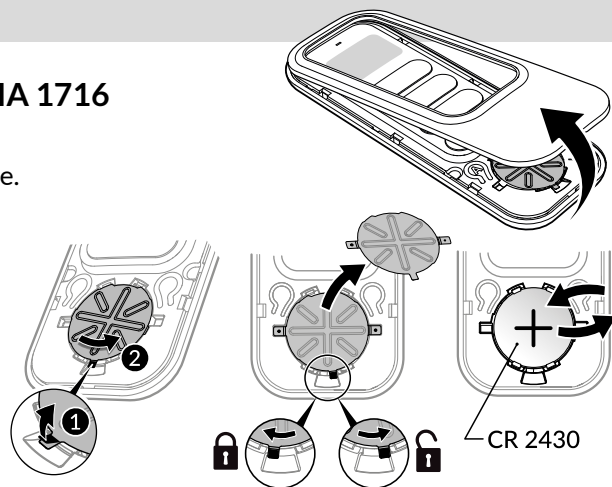

- Effacer une association

- Enlevez la face avant de la télécommande.
- Appuyez sur la touche A.

Le voyant rouge clignote (flash).

- Appuyez successivement sur  pour actionner le récepteur à effacer.



- Appuyez sur la touche .

- Appuyez sur la touche A pour sortir.

- Effacer toutes les associations

- Enlevez la face avant de la télécommande.
- Appuyez sur la touche A.

Le voyant rouge clignote (flash).

- Appuyez simultanément 3 secondes sur les touches  et .

- Appuyez sur la touche A pour sortir.

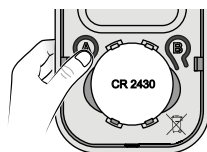

### 5.2 Signalisations et défauts possibles sur le TYDOM Home

Voyant	Etat du système
Battement blanc	Système accessible en local et à distance, utilisateur connecté
Blanc fixe	Système accessible en local et à distance
Battement orange	Système accessible en local, utilisateur connecté
Orange fixe	Système accessible en local
Rouge fixe	Pas d'adresse IP d'attribuée

#### Fonction avancées

Voici les fonctions accessibles selon la durée d'appui sur la touche située à l'arrière de votre Tydom Home.

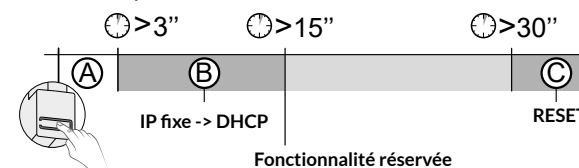

#### A Connexion sécurisée et visualisation de l'état de connexion

Appuyez brièvement sur la touche. Le voyant clignote pendant 10 secondes.

Jaune clignotant	Mode IP fixe
Bleu clignotant	Mode DHCP
Bleu clignotant (3x)	DHCP en cours. Vérifiez l'activation du DHCP sur la BOX.
Rouge clignotant	Pas de connexion réseau. Vérifiez la liaison Ethernet.

#### B Passer la connexion d'IP fixe vers DHCP

Appuyez 3 secondes sur la touche jusqu'à ce que le voyant rose clignote lentement. Relâchez.

#### C Rétablir la configuration usine (Reset)

Appuyez 30 secondes sur la touche jusqu'à ce que le voyant cesse de clignoter. Relâchez.

Etat du système	- Mode DHCP - Effacement des associations aux équipements
-----------------	--

### 5.3 Récepteur TYXIA 5630

Récapitulatif des fonctions accessibles à l'aide de la touche du récepteur TYXIA 5630.

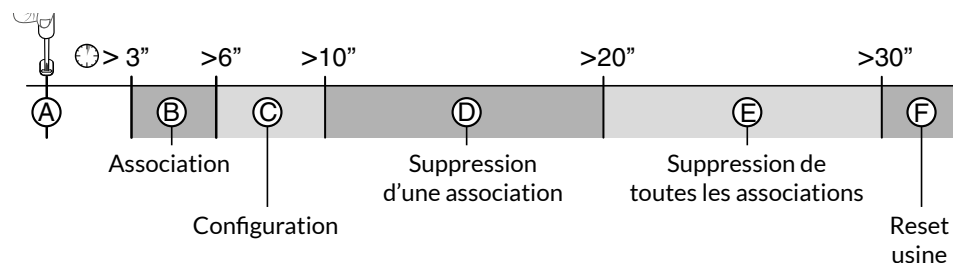

#### • Appui bref sur la touche

##### Ⓐ Vérification du mode de fonctionnement du récepteur

Appuyez brièvement sur la touche. Le voyant clignote :

- 1 flash rouge : MODE 1 Interrupteur maintenu (Montée/Stop/Descente).
- 2 flashes rouge : MODE 2 Double poussoir (Montée/Descente).
- 3 flashes rouge : MODE 3 Simple poussoir (Montée/Stop/Descente/Stop).

#### • Appui maintenu sur la touche pendant x secondes

##### Ⓑ Mise en association radio (voir §2)

- Appuyez 3 secondes sur la touche du récepteur jusqu'à ce que le voyant clignote, relâchez.

##### Ⓒ Configuration (voir §4)

- Appuyez 6 secondes sur la touche du récepteur.  
Le voyant clignote puis s'allume fixe, relâchez.

##### Ⓓ Suppression d'une association (le mode de suppression varie suivant l'émetteur associé, consulter la notice de l'émetteur).

Non utilisé dans ce Pack.

##### Ⓔ Suppression de toutes les associations

- Appuyez 20 secondes sur la touche du récepteur, maintenez l'appui jusqu'à ce que le voyant s'éteigne après la phase de clignotement rapide.
- Relâchez. Le récepteur est vierge de lien radio.

##### Ⓕ Reset usine

- Appuyez 30 secondes sur la touche du récepteur, le voyant clignote puis s'éteint, le récepteur est vierge de lien radio et la configuration est réinitialisée (mode 1 par défaut).

### Télécommande TYXIA 1716

- Alimentation par pile Lithium 3V, CR2430
- Isolement classe III
- Fréquence d'émission X3D : 868,7 MHz à 869,2 MHz
- Puissance radio maximale < 10 mW
- Récepteur catégorie II
- Portée radio jusqu'à 300 mètres en champ libre, variable selon les équipements associés (portée pouvant être altérée en fonction des conditions d'installation et de l'environnement électromagnétique)
- Fixation sur support
- Dimensions : 46 x 121 x 10,7 mm
- Indice de protection : IP 40
- Température de fonctionnement : 0 à +55°C
- Température de stockage : -10 à +70°C
- Installation en milieu normalement pollué

### Récepteur TYXIA 5630

- Alimentation : 230 V~ 0,6 VA
- 2 Sorties contacts alimentés, 1A
- Consommation en veille : 0,06 W
- Nombre d'émetteurs associés : 16 maximum
- Température de stockage : -10°C / +70°C
- Température de fonctionnement : -10°C / +40°C
- IP 40 (en boîte d'encastrement)
- Dimensions : 41 x 36 x 14,5 mm
- Dispositif de télécommande radio X3D : 868,7 MHz à 869,2 MHz
- Puissance radio maximale < 10 mW
- Récepteur catégorie 2

### Box Maison connectée TYDOM Home

- Alimentation par adaptateur secteur Ktec : KSAS0050500100VED ou SPC : ZZU1001-10050-2E  
Valeurs électriques AC : 100-240V~ 50/60 Hz, 0,18A - DC : 5V<sub>DC</sub> 1A  
Seuls ces adaptateurs doivent être utilisés par le Tydom Home.
- Consommation Max (sans lien USB) : 0,9 W
- Fréquence radio 868,7 MHz à 869,2 MHz
- Puissance radio maximale < 10 mW
- Récepteur Catégorie 2
- Fréquence d'émission Zigbee : 2,400 GHz à 2,4835 GHz
- Portée radio jusqu'à 300 mètres en champ libre, variable selon les équipements associés (portée pouvant être altérée en fonction des conditions d'installation et de l'environnement électromagnétique)
- Isolement Classe III
- Dimensions : 100 x 100 x 26 mm
- Indice de protection : IP 30
- Température de fonctionnement : -10 à +40°C
- Température de stockage : -20 à +70°C
- Installation en milieu normalement pollué

La qualité de la connexion de votre produit peut être altérée par différentes modifications de l'architecture IP sur lequel il fonctionne.

Ces modifications peuvent être, de façon non limitative, un changement de matériel, une mise à jour de logiciel ou un paramétrage, intervenants sur les équipements de votre opérateur ou tout autre équipement multimédia tel que tablette, smartphone, etc...

IOS est une marque ou une marque déposée de Cisco aux États-Unis et dans d'autres pays, et est utilisée sous licence.

Android™ et Google play sont des marques déposées de Google LLC.

Wi-Fi™ est une marque déposée par Wi-Fi Alliance.

En raison de l'évolution des normes et du matériel, les caractéristiques indiquées par le texte et les images de ce document ne nous engagent qu'après confirmation par nos services.

CE

[www.deltadore.com](http://www.deltadore.com)



2705323 Rev.02